



ЗАКАЗАТЬ

Общепромышленные коробки зажимов КЗПО предназначены для соединения и разветвления небронированных кабелей с оболочкой круглого сечения в цепях переменного или постоянного тока.

Конструкция

Коробки зажимов КЗПО состоят из корпуса и крышки, соединенных друг с другом винтами. В корпусе коробки установлены винтовые контактные зажимы.

Коробки КЗПО выпускаются с пластиковыми кабельными вводами.

Технические характеристики

Наименование	Значение
Степень защиты от внешних воздействий	IP66
Материал изготовления коробки	пластик
Площадь сечения жил кабеля	0,5...70 мм в зависимости от выбранных клеммных зажимов
Диаметр подводимых кабелей	4...44 мм в зависимости от типоразмера кабельного ввода
Вид климатического исполнения	В1,5
Температура окружающей среды	-60...+55°C

Структура обозначения

КЗПО	X1	X2	X3	X4	X5	X6	В1,5	ПРОМ
								Общепромышленное исполнение
								Вид климатического исп. и категории размещения по ГОСТ 15150
								Сторона установки кабельного ввода, заглушки: A; B; C; D
								Количество кабельных вводов, заглушек для каждой из сторон
								Типоразмер кабельного ввода, заглушки
								Количество клемм
								Номинальный ток применяемых клемм
								Типоразмер коробки в зависимости от применяемой оболочки: 1.1; 2.1; 3.2; 4.4; 5.1; 5.2
Коробка зажимов пластиковая общепромышленная								

Пример формулировки заказа:

«КЗПО4.4-24/30-(ПО-М25)х6(A)-(ПО-М25)х1(B)-(ПО-М25)х6(C)-(ПО-М25)х1(D)-В1,5-ПРОМ» — коробка зажимов пластиковая габарита 4.4, с 30 винтовыми клеммами на номинальный ток 24 А, шестью кабельными вводами ВК-ПО-ВЭЛ-М25 на стороне А, одним кабельным вводом ВК-ПО-ВЭЛ-М25 на стороне В, шестью кабельными вводами ВК-ПО-ВЭЛ-М25 на стороне С и одним кабельным вводом ВК-ПО-ВЭЛ-М25 на стороне D, климатического исполнения и категории размещения В1,5.

Характеристики клемм

Винтовые клеммы

Номинальный ток	24/25 А	28/32 А	41 А	57 А	71 А	124 А	179 А
Сечение	2,5 мм ²	4 мм ²	6 мм ²	10 мм ²	16 мм ²	35 мм ²	70 мм ²

Тип коробки: **КЗПО1.1**, Размер коробки 65x95x55, масса 0,11 кг

Максимальное количество клемм в коробке

Тип клемм	24/25 А
	2,5 мм ²
Количество	-/6

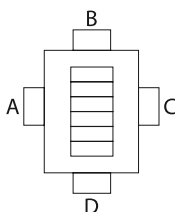

Максимальное количество кабельных вводов ВК-ПО-ВЭЛ

Сторона	M16x1,5	M20x1,5
A	1	1
B	1	1
C	1	1
D	1	1

Тип коробки: **КЗПО2.1**, Размер коробки 82x162x55, масса 0,23 кг

Максимальное количество клемм в коробке

Тип клемм	24/25 А	28/32 А
	2,5 мм ²	4 мм ²
Количество	-/16	13/-

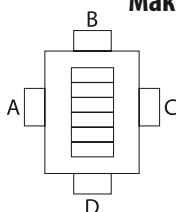

Максимальное количество кабельных вводов ВК-ПО-ВЭЛ

Сторона	M16x1,5	M20x1,5
A	3	3
B	-	-
C	3	3
D	-	-

Тип коробки: **КЗПО3.2**, Размер коробки 150x200x100, масса 0,53 кг

Максимальное количество клемм в коробке

Винтовые клеммы

Тип клемм	24/25 А	28/32 А	41 А	57 А	71 А
	2,5 мм ²	4 мм ²	6 мм ²	10 мм ²	16 мм ²
Количество	20/32	26/18	12	8	6

Максимальное количество кабельных вводов нового типа ВК-ПО-ВЭЛ

Сторона	M16x1,5	M20x1,5	M25x1,5	M32x1,5	M40x1,5
A	5	5	3	2	1
B	3	3	2	1	1
C	5	5	3	2	1
D	3	3	2	1	1

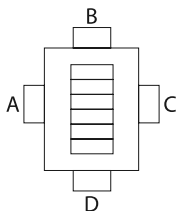

Тип коробки: **КЗПО4.4**, Размер коробки 190x279x180, масса 1 кг

Максимальное количество клемм в коробке

Винтовые клеммы

Тип клемм	24/25 А	28/32 А	41 А	57 А	71 А	124 А	179 А
	2,5 мм ²	4 мм ²	6 мм ²	10 мм ²	16 мм ²	35 мм ²	70 мм ²
Количество	36/72	52/28	20	12	10	8	5

Максимальное количество кабельных вводов нового типа ВК-ПО-ВЭЛ

Сторона	M16x1,5	M20x1,5	M25x1,5	M32x1,5	M40x1,5	M50x1,5
A	6	6	6	4	2	2
B	3	3	3	2	1	1
C	6	6	6	4	2	2
D	3	3	3	2	1	1

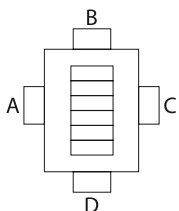

Тип коробки: **КЗП05.1**, Размер коробки 280x380x130, масса 1,26 кг

Максимальное количество клемм в коробке

Винтовые клеммы

Тип клемм	24/25 А	28/32 А	41 А	57 А	71 А	124 А
	2,5 мм ²	4 мм ²	6 мм ²	10 мм ²	16 мм ²	35 мм ²
Количество	90/132	111/74	56	32	32	30

Максимальное количество кабельных вводов нового типа ВК-ПО-ВЭЛ

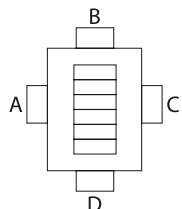

Сторона	M16x1,5	M20x1,5	M25x1,5	M32x1,5	M40x1,5	M50x1,5	M63x1,5
A	13	13	9	6	4	3	-
B	10	10	6	4	3	2	-
C	13	13	9	6	4	3	-
D	10	10	6	4	3	2	-

Тип коробки: **КЗП05.2**, Размер коробки 280x380x180, масса 1,97 кг

Максимальное количество клемм в коробке

Винтовые клеммы

Тип клемм	24/25 А	28/32 А	41 А	57 А	71 А	124 А	179 А
	2,5 мм ²	4 мм ²	6 мм ²	10 мм ²	16 мм ²	35 мм ²	70 мм ²
Количество	90/132	111/74	56	32	32	30	10

Максимальное количество кабельных вводов нового типа ВК-ПО-ВЭЛ

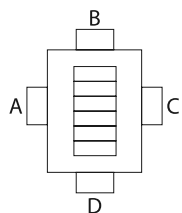

Сторона	M16x1,5	M20x1,5	M25x1,5	M32x1,5	M40x1,5	M50x1,5	M63x1,5
A	13	13	9	6	4	3	-
B	10	10	6	4	3	2	-
C	13	13	9	6	4	3	-
D	10	10	6	4	3	2	-

Габаритные и присоединительные размеры

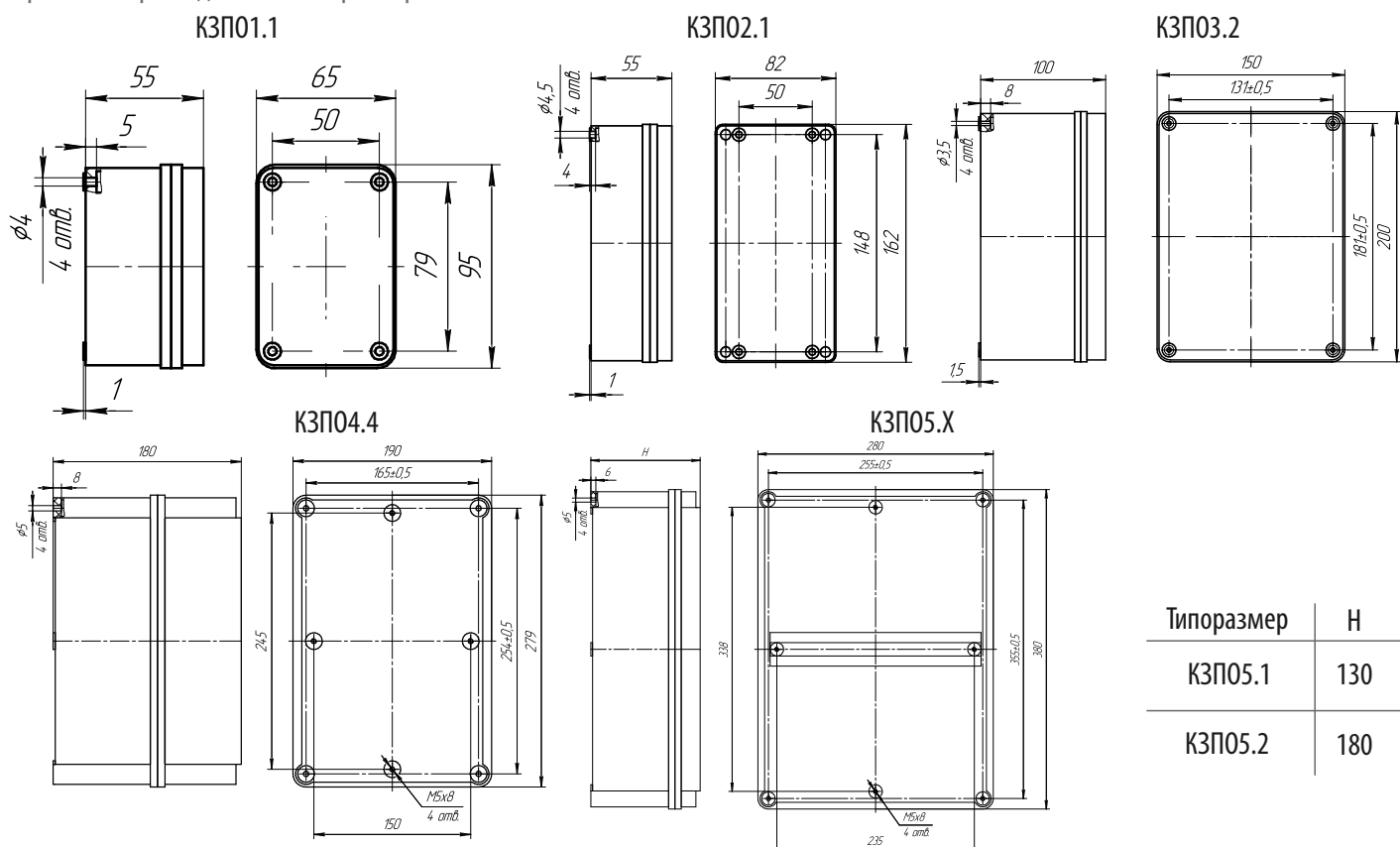

Типоразмер	H
КЗП05.1	130
КЗП05.2	180