



ZR ремень зубчатый



Ремни зубчатые **ZR** изготавливаются из высокопрочного хлоропрена, гибкий корд – из стекловолокна, зубчатая сторона защищена специальной износостойкой тканью. Ремни обладают относительной устойчивостью к высоким и низким температурам, а также маслам.

Преимущества зубчатых ремней:

- Синхронная передача крутящего момента;
- Большой диапазон мощности;
- Незначительная нагрузка на подшипники;
- Высокая гибкость;
- Особо малые диаметры шкивов.

По желанию ремни могут изготавливаться в специальных исполнениях.

Области применения

Оргтехника	Ксероксы
Вычислительная техника	Принтеры
Бытовая техника	Миксеры
Садовая техника	Культиваторы
Кино-фототехника	Видеокамеры
Станки для ручной работы	Рубанки
Упаковочные станки	Измерительные устройства
Подъемно-транспортное оборудование	Приводы управления

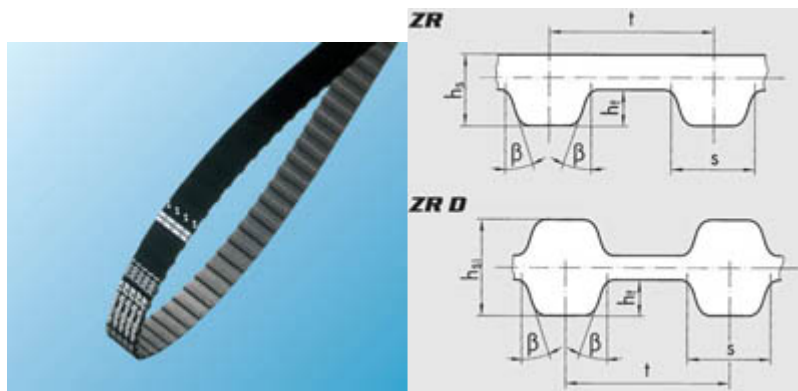

Профили:	ZR: MXL; XL; L; H; XH; XXH ZR D: D-XL; D-L; D-H ZR: конечные зубчатые ремни в рулонах (погонных метрах) XL; L; H
Размеры:	ZR: от 91 мм до 4572 мм ZR D: от 381 мм до 4318 мм Другие размеры по запросу.
Зубчатые шкивы ZRS:	Стандартные шкивы под расточку и стандартные шкивы под конусную втулку. Специальные шкивы по запросу

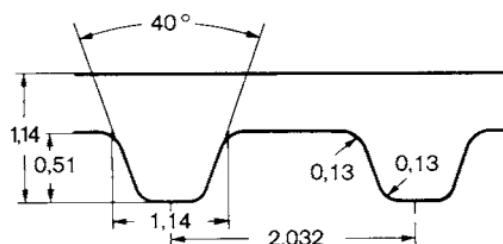

Тип MXL (номинальный размер в мм)



Тип MXL - шаг 2,032 мм							
Обозначение ремня	Расчетная длина		Число зубьев	Обозначение ремня	Расчетная длина		Число зубьев
	(дюйм)	(мм)			(дюйм)	(мм)	
360 MXL	3,60	91,44	45	1200 MXL•	12,00	304,80	150
432 MXL•	4,32	109,73	54	1224 MXL•	12,24	310,90	153
440 MXL	4,40	111,76	55	1272 MXL•	12,72	323,09	159
448 MXL•	4,48	113,79	56	1280 MXL•	12,80	325,12	160
456 MXL•	4,56	115,82	57	1320 MXL•	13,20	335,28	165
464 MXL•	4,64	117,86	58	1360 MXL•	13,60	345,44	170
480 MXL	4,80	121,92	60	1400 MXL	14,00	355,60	175
488 MXL•	4,88	123,95	61	1440 MXL•	14,40	365,76	180
536 MXL•	5,36	136,14	67	1472 MXL•	14,72	373,89	184
544 MXL•	5,44	138,18	68	1520 MXL•	15,20	386,08	190
560 MXL•	5,60	142,24	70	1560 MXL•	15,60	396,24	195
568 MXL•	5,68	144,27	71	1600 MXL•	16,00	406,40	200
576 MXL•	5,76	146,30	72	1768 MXL•	17,68	449,07	221
600 MXL•	6,00	152,40	75	1800 MXL•	18,00	457,20	225
608 MXL•	6,08	154,43	76	1888 MXL•	18,88	479,55	236
632 MXL•	6,32	160,53	79	1984 MXL•	19,84	503,94	248
640 MXL	6,40	162,56	80	1992 MXL•	19,92	505,97	249
656 MXL•	6,56	166,62	82	2008 MXL•	20,08	510,03	251
664 MXL•	6,64	168,66	83	2048 MXL•	20,48	520,19	256
672 MXL•	6,72	170,69	84	2144 MXL•	21,44	544,58	268
680 MXL•	6,80	172,72	85	2240 MXL•	22,40	568,96	280
704 MXL•	7,04	178,82	88	2384 MXL•	23,84	605,54	298
720 MXL•	7,20	182,88	90	2480 MXL•	24,80	629,92	310
728 MXL•	7,28	184,91	91	2520 MXL•	25,20	640,08	315
736 MXL•	7,36	186,94	92	2680 MXL•	26,80	680,72	335
752 MXL•	7,52	191,01	94	2776 MXL•	27,76	705,10	347
760 MXL•	7,60	193,04	95	2880 MXL•	28,80	731,52	360
776 MXL•	7,76	197,10	97	2920 MXL•	29,20	741,68	365
800 MXL•	8,00	203,20	100	3200 MXL•	32,00	812,80	400
808 MXL•	8,08	205,23	101	3472 MXL•	34,72	881,89	434
816 MXL•	8,16	207,26	102	3624 MXL•	36,24	920,50	453
824 MXL•	8,24	209,30	103	3704 MXL•	37,04	940,82	463
840 MXL•	8,40	213,36	105	3984 MXL•	39,84	1011,94	498
848 MXL•	8,48	215,39	106	4040 MXL•	40,40	1026,16	505
856 MXL•	8,56	217,42	107				
864 MXL•	8,64	219,46	108				
880 MXL	8,80	223,52	110				
896 MXL•	8,96	227,58	112				
904 MXL•	9,04	229,62	113				
912 MXL•	9,12	231,65	114				
920 MXL•	9,20	233,68	115				
960 MXL•	9,60	243,84	120				
976 MXL•	9,76	247,90	122				
984 MXL•	9,84	249,94	123				
1000 MXL•	10,00	254,00	125				
1008 MXL•	10,08	256,03	126				
1040 MXL•	10,40	264,16	130				
1056 MXL•	10,56	268,22	132				
1072 MXL•	10,72	272,29	134				
1080 MXL•	10,80	274,32	135				
1112 MXL•	11,12	282,45	139				
1120 MXL	11,20	284,48	140				
1136 MXL•	11,36	288,54	142				
1176 MXL•	11,76	298,70	147				
1184 MXL•	11,84	300,74	148				

Ширина: 1/8" – код **012**; 3/16" – код **019**; 1/4" – код **025**.

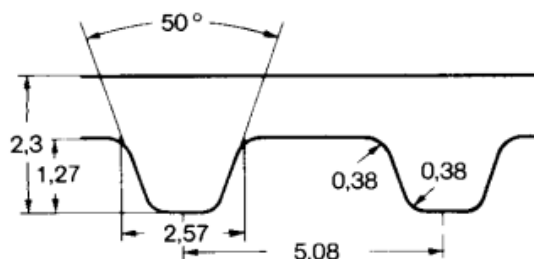

Тип XL (номинальный размер в мм)



Тип XL - шаг 5,08 мм

Обозначение ремня	Расчетная длина		Число зубьев	Обозначение ремня	Расчетная длина		Число зубьев
	(дюйм)	(мм)			(дюйм)	(мм)	
60 XL	6,00	152,40	30	270 XL	27,00	685,80	135
70 XL	7,00	177,80	35	272 XL•	27,20	690,88	136
80 XL	8,00	203,20	40	274 XL•	27,40	695,96	137
86 XL•	8,60	218,44	43	280 XL	28,00	711,20	140
88 XL	8,80	223,52	44	286 XL•	28,60	726,44	143
90 XL	9,00	228,60	45	290 XL	29,00	736,60	145
92 XL•	9,20	233,68	46	296 XL•	29,60	751,84	148
94 XL•	9,40	238,76	47	300 XL	30,00	762,00	150
96 XL•	9,60	243,84	48	306 XL•	30,60	777,24	153
100 XL	10,00	254,00	50	310 XL	31,00	787,40	155
102 XL•	10,20	259,08	51	316 XL	31,60	802,64	158
106 XL	10,60	269,24	53	320 XL	32,00	812,80	160
108 XL•	10,80	274,32	54	322 XL	32,20	817,88	161
110 XL	11,00	279,40	55	330 XL	33,00	838,20	165
112 XL•	11,20	284,48	56	340 XL•	34,00	863,60	170
116 XL	11,60	294,64	58	344 XL•	34,40	873,76	172
118 XL•	11,80	299,72	59	350 XL•	35,00	889,00	175
120 XL	12,00	304,80	60	360 XL	36,00	914,40	180
124 XL•	12,40	314,96	62	380 XL	38,00	965,20	190
126 XL	12,60	320,04	63	382 XL•	38,20	970,28	191
128 XL	12,80	325,12	64	388 XL•	38,80	985,52	194
130 XL	13,00	330,20	65	390 XL	39,00	990,60	195
134 XL	13,40	340,36	67	392 XL•	39,20	995,68	196
136 XL	13,60	345,44	68	412 XL	41,20	1046,48	206
138 XL•	13,80	350,52	69	414 XL	41,40	1051,56	207
140 XL	14,00	355,60	70	432 XL•	43,20	1097,28	216
142 XL	14,20	360,68	71	434 XL	43,40	1102,36	217
148 XL•	14,80	375,92	74	438 XL•	43,80	1112,52	219
150 XL	15,00	381,00	75	460 XL•	46,00	1168,40	230
156 XL	15,60	396,24	78	498 XL•	49,80	1264,92	249
160 XL	16,00	406,40	80	506 XL•	50,60	1285,24	253
162 XL•	16,20	411,48	81	514 XL	51,40	1305,56	257
166 XL	16,60	421,40	83	580 XL•	58,00	1473,20	290
168 XL•	16,80	426,72	84	630 XL•	63,00	1600,20	315
170 XL	17,00	431,80	85				
174 XL•	17,40	441,96	87				
176 XL	17,60	447,04	88				
178 XL•	17,80	452,12	89				
180 XL	18,00	457,20	90				
182 XL	18,20	462,28	91				
184 XL•	18,40	467,36	92				
188 XL•	18,80	477,52	94				
190 XL	19,00	482,60	95				
192 XL•	19,20	487,68	96				
194 XL•	19,40	492,76	97				
196 XL•	19,60	497,84	98				
200 XL	20,00	508,00	100				
210 XL	21,00	533,40	105				
220 XL	22,00	558,80	110				
230 XL	23,00	584,20	115				
240 XL	24,00	609,60	120				
244 XL•	24,40	619,76	122				
248 XL•	24,80	629,92	124				
250 XL	25,00	635,00	125				
260 XL	26,00	660,40	130				

Ширина: 1/4" - код **025**; 5/16" - код **031**; 3/8" - код **037**.

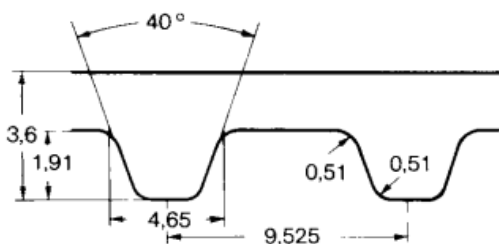

Тип L

(номинальный размер в мм)

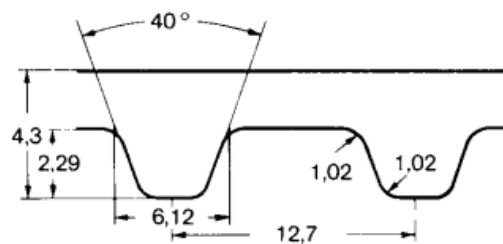

Тип H



Тип L - шаг 9,525 мм				Тип H - шаг 12,7 мм			
Обозначение ремня	Расчетная длина		Число зубьев	Обозначение ремня	Расчетная длина		Число зубьев
	(дюйм)	(мм)			(дюйм)	(мм)	
109 L	10,88	276,23	29	230 H	23,00	584,20	46
124 L	12,38	314,33	33	240 H	24,00	609,60	48
150 L	15,00	381,00	40	255 H	25,50	647,70	51
165 L	16,50	419,10	44	270 H	27,00	685,80	54
169 L	16,88	428,63	45	280 H	28,00	711,20	56
173 L	17,25	438,15	46	300 H	30,00	762,00	60
187 L	18,75	476,25	50	330 H	33,00	838,20	66
210 L	21,00	533,40	56	335 H	33,50	850,90	67
225 L	22,50	571,50	60	350 H	35,00	889,00	70
232 L	23,25	590,55	62	360 H	36,00	914,40	72
236 L	23,63	600,08	63	370 H	37,00	939,80	74
240 L	24,00	609,60	64	390 H	39,00	990,60	78
255 L	25,50	647,70	68	400 H	40,00	1016,00	80
270 L	27,00	685,80	72	420 H	42,00	1066,80	84
285 L	28,50	723,90	76	430 H	43,00	1092,20	86
300 L	30,00	762,00	80	450 H	45,00	1143,00	90
322 L	32,25	819,15	86	465 H	46,50	1181,10	93
345 L	34,50	876,30	92	480 H	48,00	1219,20	96
360 L	36,00	914,40	96	510 H	51,00	1295,40	102
367 L	36,75	933,45	98	540 H	54,00	1371,60	108
390 L	39,00	990,60	104	560 H	56,00	1422,40	112
405 L	40,50	1028,70	108	570 H	57,00	1447,80	114
420 L	42,00	1066,80	112	600 H	60,00	1524,00	120
435 L	43,50	1104,90	116	630 H	63,00	1600,20	126
450 L	45,00	1143,00	120	650 H	65,00	1651,00	130
454 L	45,38	1152,53	121	660 H	66,00	1676,40	132
480 L	48,00	1219,20	128	680 H	68,00	1727,20	136
510 L	51,00	1295,40	136	700 H	70,00	1778,00	140
525 L	52,50	1333,50	140	730 H	73,00	1854,20	146
540 L	54,00	1371,60	144	750 H	75,00	1905,00	150
600 L	60,00	1524,00	160	770 H	77,00	1955,80	154
630 L	63,00	1600,20	168	800 H	80,00	2032,00	160
660 L	66,00	1676,40	176	850 H	85,00	2159,00	170
				860 H	86,00	2184,40	172
				900 H	90,00	2286,00	180
				950 H	95,00	2413,00	190
				1000 H	100,00	2540,00	200
				1100 H	110,00	2794,00	220
				1250 H	125,00	3175,00	250
				1400 H	140,00	3556,00	280
				1700 H	170,00	4318,00	340

Ширина:

Тип L: 1/2" - код 050; 3/4" - код 075; 1" - код 100.

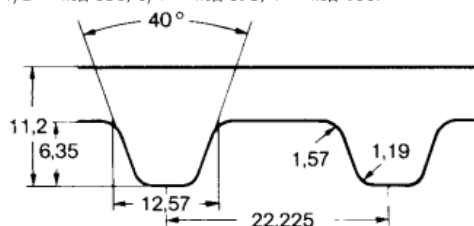

Тип LH

Ширина:

Тип H: 3/4" - код 075; 1" - код 100; 1 1/2" - код 150; 2" - код 200; 3" - код 300.

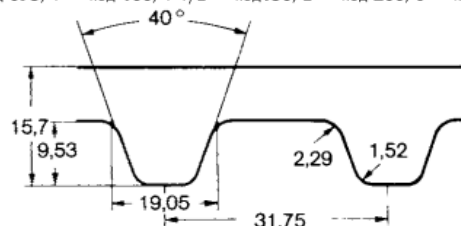

Тип HH

(номинальный размер в мм)



Тип ХН - шаг 22,225 мм				Тип ХХН - шаг 31,75 мм			
Обозначение ремня	Расчетная длина		Число зубьев	Обозначение ремня	Расчетная длина		Число зубьев
	(дюйм)	(мм)			(дюйм)	(мм)	
507 ХН	50,75	1289,05	58	700 ХХН	70,00	1778,00	56
560 ХН	56,00	1422,40	64	800 ХХН	80,00	2032,00	64
630 ХН	63,00	1600,20	72	900 ХХН	90,00	2286,00	72
700 ХН	70,00	1778,00	80	1000 ХХН	100,00	2540,00	80
770 ХН	77,00	1955,80	88	1200 ХХН	120,00	3048,00	96
840 ХН	84,00	2133,60	96	1400 ХХН	140,00	3556,00	112
980 ХН	98,00	2489,20	112	1600 ХХН	160,00	4064,00	128
1120 ХН	112,00	2844,80	128	1800 ХХН	180,00	4572,00	144
1260 ХН	126,00	3200,40	144				
1400 ХН	140,00	3556,00	160				
1540 ХН	154,00	3911,60	176				
1750 ХН	175,00	4445,00	200				

Ширина:

Тип ХН/ХХН: 2" – код **200**; 3" – код **300**; 4" – код **400**; 5" – код **500**.